

LEEDS WEDGE



Downlight de superficie angular contemporáneo disponible en tres anchos diferentes con paquetes de lúmenes correspondientes. Al ofrecer una gran variedad de ópticas, LEEDS WEDGE proporciona una solución versátil en una forma estéticamente agradable.



Estructura luminaria

- Carcasa y marco de aluminio fundido a presión
- Pretratado antes del recubrimiento en polvo que garantiza una alta resistencia a la corrosión

- Entrada de cable única o dos entradas de cable para cableado pasante a pedido
- Sujetadores de acero inoxidable grado 304, Recubierto de escamas de zinc (ZFC)
- Junta de goma de silicona duradera
- Vidrio templado transparente
- Equipo de control integral

- Caja de montaje en superficie opcional para facilitar el cableado o la conexión de conductos cuando no es posible realizar el cableado desde atrás

Característica

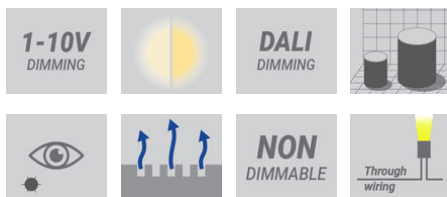

Óptico

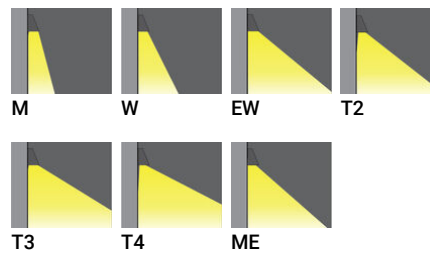

Colores del producto

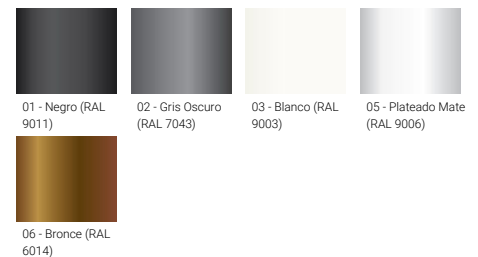

Acabados especiales bajo pedido

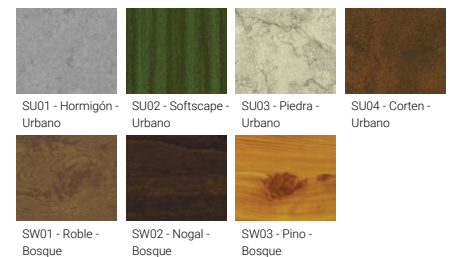

LEEDS WEDGE

Información técnica

	Número de modelo	Fuente de luz	Poder	Lumen	Óptico	CCT / CRI	Tipo de atenuación	Peso
Large								
LEEDS WEDGE 3	LEW-30021	12 LED	20 W	1846 - 2422 lm	M [30°], W [56°], EW [109°x102°], T1 [145°x73°], T2 [137°x58°], T3 [124°x86°], T4 [108°x66°], ME [140°x62°]	3000K CRI80, 4000K CRI80	DALI, 1-10V, On/Off	1.8 kg
Medium								
LEEDS WEDGE 2	LEW-30011	2 x 4 LED	14 W	1229 - 1675 lm	M [30°], W [56°], EW [110°x103°], T1 [145°x73°], T2 [139°x55°], T3 [123°x85°], T4 [105°x69°], ME [139°x60°]	3000K CRI80, 4000K CRI80	DALI, 1-10V, On/Off	1.5 kg 
Small								
LEEDS WEDGE 1	LEW-30001	4 LED	8 W	565 - 795 lm	M [30°], W [56°], EW [99°x102°], T1 [140°x73°], T2 [129°x49°], T3 [112°x80°], T4 [89°x60°], ME [122°x50°]	3000K CRI80, 4000K CRI80	On/Off	0.8 kg

Accesorios



DALI Control System
Control-DALI

LEW-30001

LEW-30011

LEW-30021

•

•

LEEDS WEDGE

LEW-30001

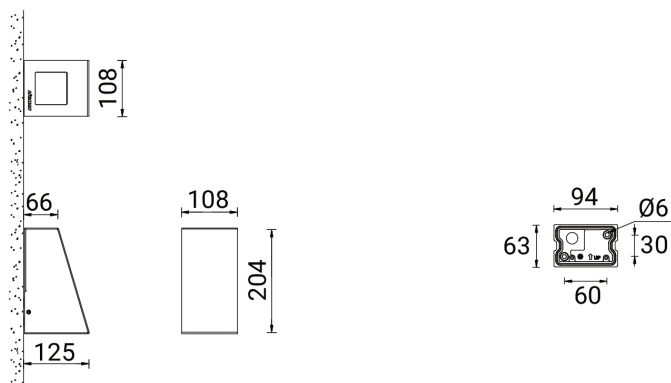

LEW-30011

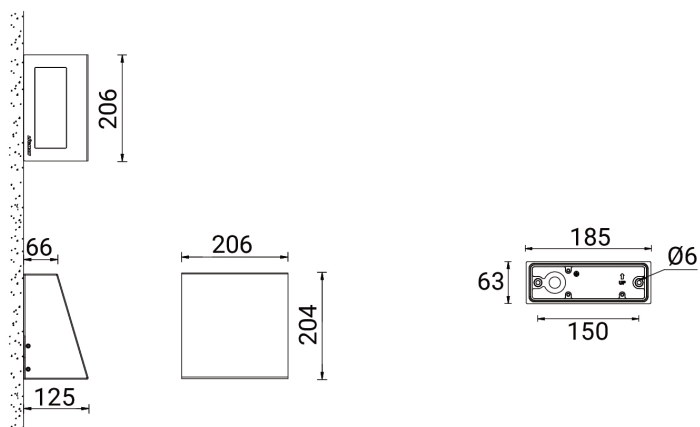

LEW-30021

